

Technische fiche :

VIERKANTE BALENKLEM



Benefits

- Kracht en grote capaciteit voor intensief stro stapelen.
- Zijdelings scharnieren van de armen : mogelijk om onder een dak te werken.
- Goede penetratie en heel goede grip. Mogelijk om één baal te klemmen en te draaien.

Technical characteristics





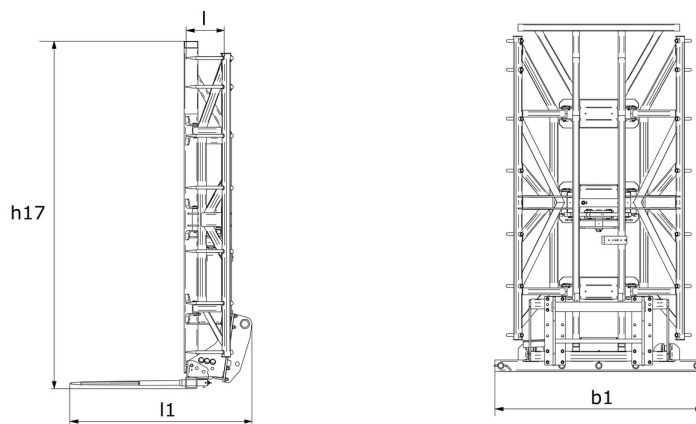

- Capaciteit : 2100 kg / 5 balen (hoogte: 700 mm).
- Versterkte onderstel en grijper voor de meest veeleisende werven.
- 2 x 7 gesmeede tanden, Ø 25 mm lengte 340 mm.
- 3 x bajonettanden, Ø 40 mm lengte 1000 mm.
- Gesynchroniseerde sluiting.

Vierkante balenklem - Tekening met afmetingen



Hoedanigheid	CLBS 2x7 / 2100
Capaciteit (kg)	2100
Gewicht en afmetingen	
Breedte (mm)	1800
Gewicht (kg)	760
Operationele parameters	
Machine-apparatuur	
Tanden / Vingers	14 / 3
Opening minimum (mm)	420
Opening maximum (mm)	1570
3 Ronde baal maximale diameter (mm)	1800
3 Vierkante baal maximale hoogte (mm)	1200

Machine compatibiliteit	CLBS 2x7 / 2100
Referentienummer	52000015
MLT 841-145 PS+	X
MLT 940-140 V+	X
MLT 961-160 V+ L	X
MLT 1041-145 PS+L	X
MLT-X 841 - 145 PS+	X
MLT-X 961-160 V+ L	X
MLT-X 1041-145 PS+L	X
MLT 840-145 PS+ OLD	X
MLT 845-100 H OLD	X
MLT 845-120 OLD	X
MLT 961-145 V+ L OLD	X
MLT 1040-145 PS+ L OLD	X
MLT-X 840-140 PS+ OLD	X
MLT-X 961-145 V+ L OLD	X
MLT-X 1040-140 PS+ L OLD	X

TABEL VAN SYMBOLEN					
	Geen aanleg vereist		Hydraulische leiding		Hydraulische retour naar tank
	Elektrische voorbereiding		Voorpositionering platform		Voorpositionering bandenlichter, cilinderlichter

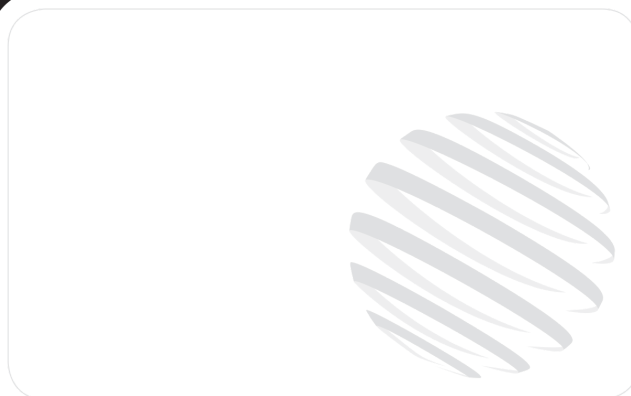

Hoofdkantoor

B.P. 249 - 430 rue de l'Aubinière

44150 Ancenis Cedex - Frankrijk

Tel.: 00 33 (0)2 40 09 10 11 - Fax: 00 33 (0)2 40 09 10 97

www.manitou.com



Deze brochure beschrijft versies en configuratie-opties voor Manitou-producten die met verschillende apparatuur kunnen worden uitgerust. De uitrusting die in deze brochure wordt beschreven, kan standaard, optioneel of niet leverbaar zijn, afhankelijk van de uitvoering. Manitou behoudt zich het recht voor om de weergegeven en beschreven specificaties op elk moment en zonder kennisgeving vooraf te wijzigen. De fabrikant is niet aansprakelijk voor de gegeven specificaties. Neem voor meer informatie contact op met uw Manitou-dealer. Niet-contractueel document. De productbeschrijvingen kunnen afwijken van de werkelijke producten. De lijst met specificaties is niet allesomvattend. De logo's en visuele identiteit van het bedrijf zijn eigendom van Manitou en mogen niet zonder toestemming worden gebruikt. Alle rechten voorbehouden. De foto's en diagrammen in deze brochure zijn uitsluitend bedoeld voor raadpleging en informatie.

MANITOU BF SA - Naamloze vennootschap met raad van bestuur - Aandeelkapitaal: 39.668.399 euro - 857 802 508 RCS Nantes