

Technische fiche :

MESTKLAUW MET HOGE CAPACITEIT



Benefits

- Massief en performant accessoire.
- Uitzekend zicht dankzij een innoveren design.
- De beste oplossing om mest te manipuleren.
- De volledige opeing laat toe om vlakbij een muur te werken.
- Veelzijdig, kan occasioneel gebruikt worden voor rechthoekige balen.

Technical characteristics

- Grote capaciteit 2000 L.
- Grijper uitgerust met mechanische stoppen voor een langere levensduur van de cilinders.
- Geschroefde tanden en vingers voor eenvoudige onderhoudsbeurten.
- Algemeen gerbuik van hoog resistent staal.
- Tandens: Ø 45 mm, 939 mm.
- Vingers: Ø 45 mm, 1100 mm.



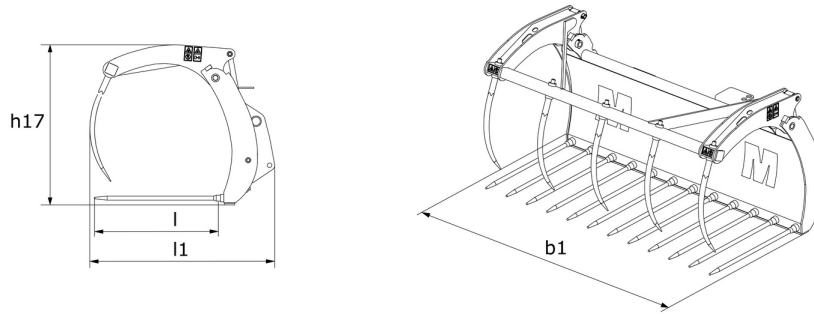



Mestklauw met hoge capaciteit - Tekening met afmetingen



Hoedanigheid		FMG 2100 / 1800 ONLY UK IRL	FMG 2450 / 2000
Stapelcapaciteit (l)		1800	2000
Gewicht en afmetingen			
Totale lengte (mm)	l1	1352	1381
Lengte vorken (mm)	l	990	990
Totale hoogte (mm)	h17	1223	1201
Breedte (mm)		2100	2435
Gewicht (kg)		470	686
Operationele parameters			
Machine-apparatuur			
Tanden / Vingers		4 / 10	5 / 12
Minimum spreiding vorken (mm)	b5	221	210
Maximum spreiding vorken (mm)	b5	637	554

Machine compatibiliteit	FMG 2100 / 1800 ONLY UK IRL	FMG 2450 / 2000
Referentienummer	52000082	790534
MLT 630-115	X	-
MLT 630-115 V	X	-
MLT 630-115 V CP	X	-
MLT 635-130 PS+	-	X
MLT 635-140 V+	-	X
MLT 733-115	-	X
MLT 733-115 LSU	-	X
MLT 737-130 PS+	-	X
MLT 741-130 PS+	-	X
MLT 741-140 V+	-	X
MLT 841-145 PS+	-	X
MLT 940-140 V+	-	X
MLT 961-160 V+ L	-	X
MLT 1041-145 PS+L	-	X
MLFX 732	-	X
MLFX 735 T LSU	-	X
MLFX 737-130 PS+	-	X
MLFX 741-140 V+	-	X
MLFX 841 - 145 PS+	-	X
MLFX 961-160 V+ L	-	X
MLFX 1041-145 PS+L	-	X
MLT 630-105 ST4 OLD	X	-
MLT 630-105 V CP ST4 OLD	X	-
MLT 630-105 V ST4 OLD	X	-
MLT 635-130 PS+ ST4 OLD	-	X
MLT 635-140 V+ ST4 OLD	-	X
MLT 733-115 LSU ST4 OLD	-	X
MLT 733-115 ST4 OLD	-	X
MLT 737-130 PS+ ST4 OLD	-	X
MLT 840-145 PS+ OLD	-	X
MLT 961-145 V+ L OLD	-	X
MLT 1040-145 PS+ L OLD	-	X
MLFX 840-140 PS+ OLD	-	X
MLFX 961-145 V+ L OLD	-	X
MLFX 1040-140 PS+ L OLD	-	X

TABEL VAN SYMBOLEN

	Geen aanleg vereist		Hydraulische leiding		Hydraulische retour naar tank
	Elektrische voorbereiding		Voorpositionering platform		Voorpositionering bandenlichter, cilinderlichter



MANITOU HANDLING YOUR WORLD

Hoofdkantoor

B.P. 249 - 430 rue de l'Aubinière

44150 Ancenis Cedex - Frankrijk

Tel.: 00 33 (0)2 40 09 10 11 - Fax: 00 33 (0)2 40 09 10 97

www.manitou.com



Deze brochure beschrijft versies en configuratie-opties voor Manitou-producten die met verschillende apparatuur kunnen worden uitgerust. De uitrusting die in deze brochure wordt beschreven, kan standaard, optioneel of niet leverbaar zijn, afhankelijk van de uitvoering. Manitou behoudt zich het recht voor om de weergegeven en beschreven specificaties op elk moment en zonder kennisgeving vooraf te wijzigen. De fabrikant is niet aansprakelijk voor de gegeven specificaties. Neem voor meer informatie contact op met uw Manitou-dealer. Niet-contractueel document. De productbeschrijvingen kunnen afwijken van de werkelijke producten. De lijst met specificaties is niet allesomvattend. De logo's en visuele identiteit van het bedrijf zijn eigendom van Manitou en mogen niet zonder toestemming worden gebruikt. Alle rechten voorbehouden. De foto's en diagrammen in deze brochure zijn uitsluitend bedoeld voor raadpleging en informatie.

MANITOU BF SA - Naamloze vennootschap met raad van bestuur - Aandeelkapitaal: 39.668.399 euro - 857 802 508 RCS Nantes